

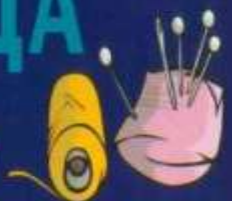

ОДЕЖДА
ОБУВЬ
ГОЛОВНЫЕ
УБОРЫ



А
О
Т
С
Т

Рассмотри картинки.

Назови, что на них нарисовано:



Рассмотри картинки.

Назови, что на них нарисовано:



Шапка, шляпа, берет, бейсболка... —
это **ГОЛОВНЫЕ УБОРЫ**.

Расскажи, какие головные уборы для чего нужны?



Рассмотри картинки.

Назови, что на них нарисовано:



Ботинки, сандалии, сапоги, валенки... — это **ОБУВЬ**.

Расскажи, какая обувь для чего нужна?

Вспомни, какая бывает одежда, обувь, головные уборы
(летняя, зимняя, демисезонная; детская, взрослая;
женская, мужская)?

Назови части:



Подбери как можно больше слов, отвечающих на вопросы
(подбор признаков к предметам):

Куртка *какая?* — ...

Платье *какое?* — ...

Шапка *какая?* — ...

Ботинок *какой?* — ...

Подумай, какая одежда для мамы, а какая — для дочки
(образование уменьшительной формы существительных):



Назови предметы по контурам.

Про что можно сказать *мой, моя, моё, мои*

(согласование существительных с притяжательными местоимениями:

моя юбка, мои носки, мой шарф, моё пальто...):

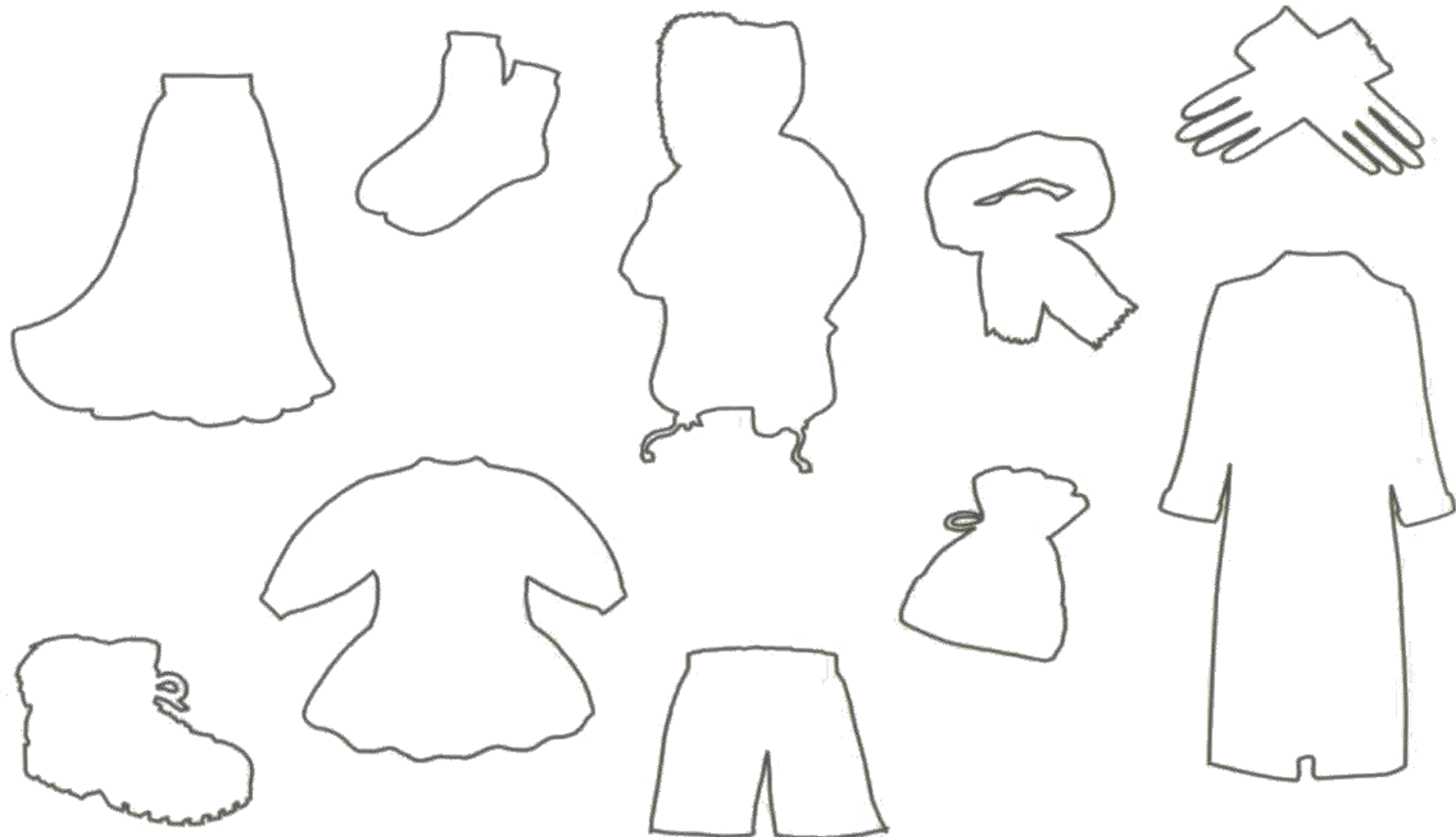

Определи, кто из детей что наденет
(употребление винительного падежа существительных:
Витя наденет футболку шорты...; Маша наденет кофту куртку..):



Назови, много каких предметов нарисовано на картинках
(образование родительного падежа существительных
во множественном числе: на картинке нарисовано много курток):

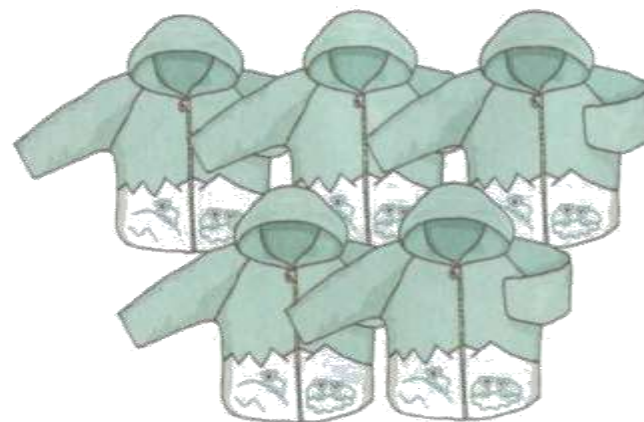
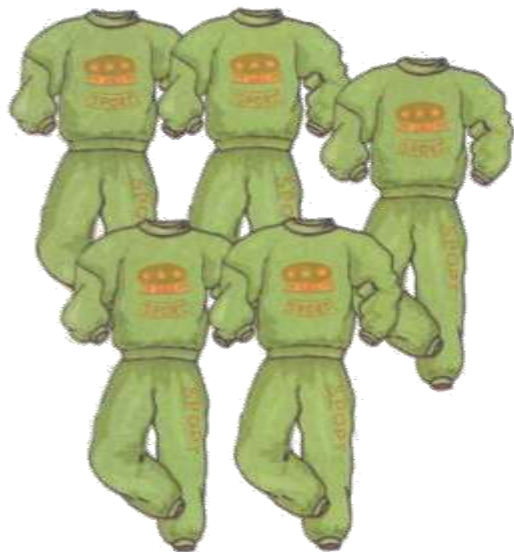
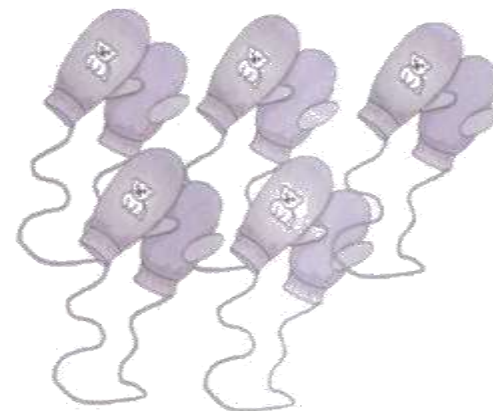
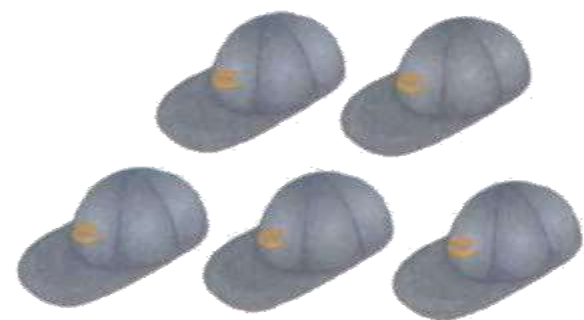

Посчитай предметы

(согласование количественных числительных с существительными:
одна куртка — две куртки — ... — ... — пять курток, пять туфель).

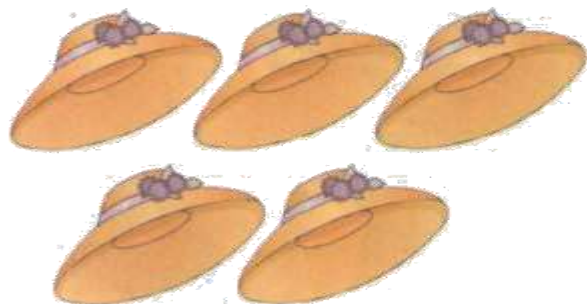
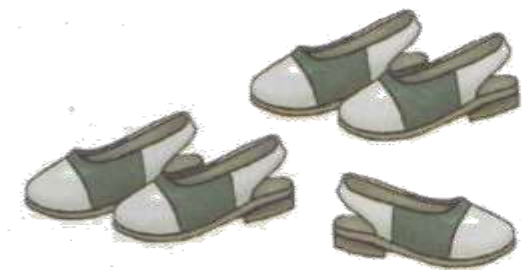
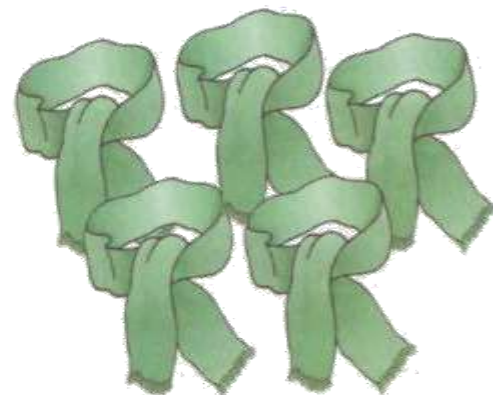

Назови предметы одежды и обуви и их цвет (согласование прилагательных с существительными жёлтая куртка — жёлтый фартук — жёлтое бельё — жёлтые брюки и т.д.):



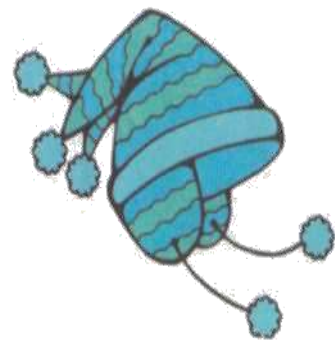
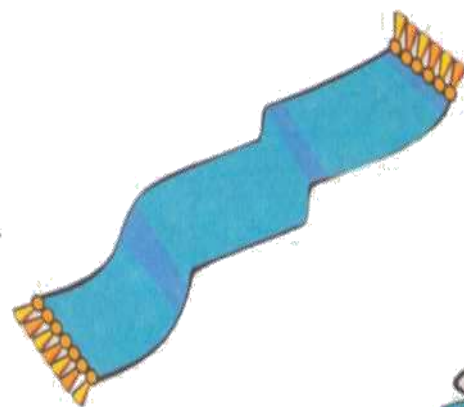
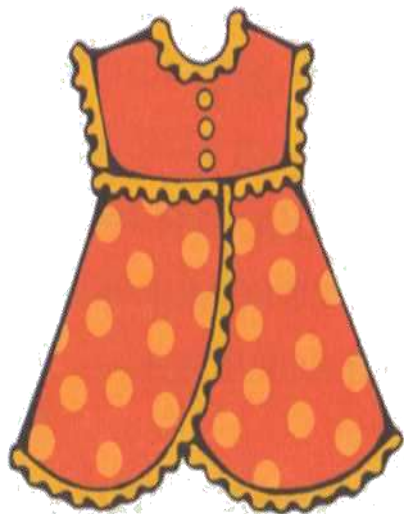
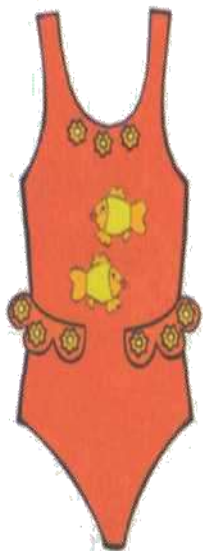

Расскажи, из каких материалов шьют одежду, обувь и головные уборы (*образование относительных прилагательных*):

Одежда из ситца — *ситцевая*

из трикотажа — ...

из байки — ...

из кожи — ...

из меха — ...

Шляпа из фетра — ...

Сапоги из резины — ...

из льна — ...

из шёлка — ...

из драпа — ...

из пуха — ...

из шерсти — ...

из соломы — ...

Валенки из войлока — ...





Что можно сшить?
Что можно связать?
Что можно заштопать?
Что можно подшить?
Что можно завязать?
Что можно надеть?
Что можно обуть?
Что можно чистить?
Что можно стирать?
Что можно гладить?
*(подбор предметов к
действиям;
закрепление формы
винительного падежа
существительных)*



Посмотри на недорисованные Машины рисунки, скажи, о чём она думает
(закрепление формы предложного падежа существительных: Маша думает о платье...):



Закончи предложения, называя картинку (*закрепление косвенных падежей существительных*):

Портниха шьет красивые



Маша дома ходит в махровом



Паша купил новые шнурки для



У Светы есть несколько



Коля пришивает пуговицу к



Сильный ветер сдул



Бабушка штопает шерстяные



Мама пришла в магазин за



Малыши ходят по лужам в резиновых



Мама стирает

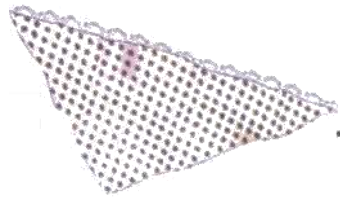

Димин котёнок любит играть с



Летом ребята гуляют в легких



Закончи предложения *(закрепление косвенных надежей существительных)*:

Тамара в магазине увидела красивое

Девочка долго любовалась ... и решила его купить.

Дома Тамара примерила ... , приколола к ... большую брошь.

Тамара была очень довольна своим новым



Мама подарила Рите
яркую

В новой ... Рита пошла гулять.

На улице девочка зацепилась ... за гвоздь.

Вечером Рита сама зашила дырку на



Бабушка связала Косте на зиму шерстяную

Внуку ... очень понравилась.

Каждый день Костя гуляет в тёплой

Когда зима закончится, Костя уберёт свою ... в шкаф.



Придумай предложения по картинкам (составление предложений по сюжетным картинкам):

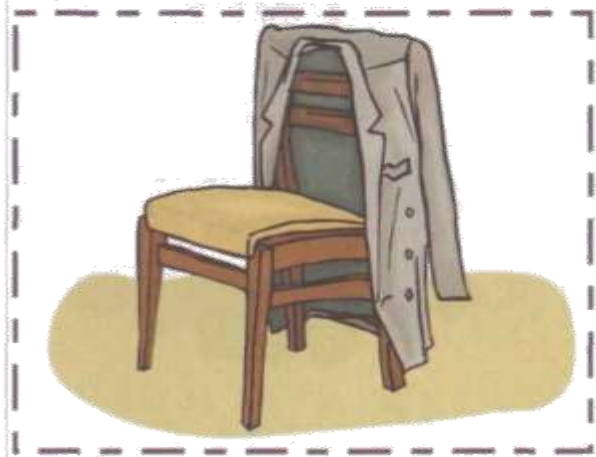

Придумай предложения с помощью картинок
(составление предложений по опорным
картинкам):

**Зоя,
машинка,
платье.**

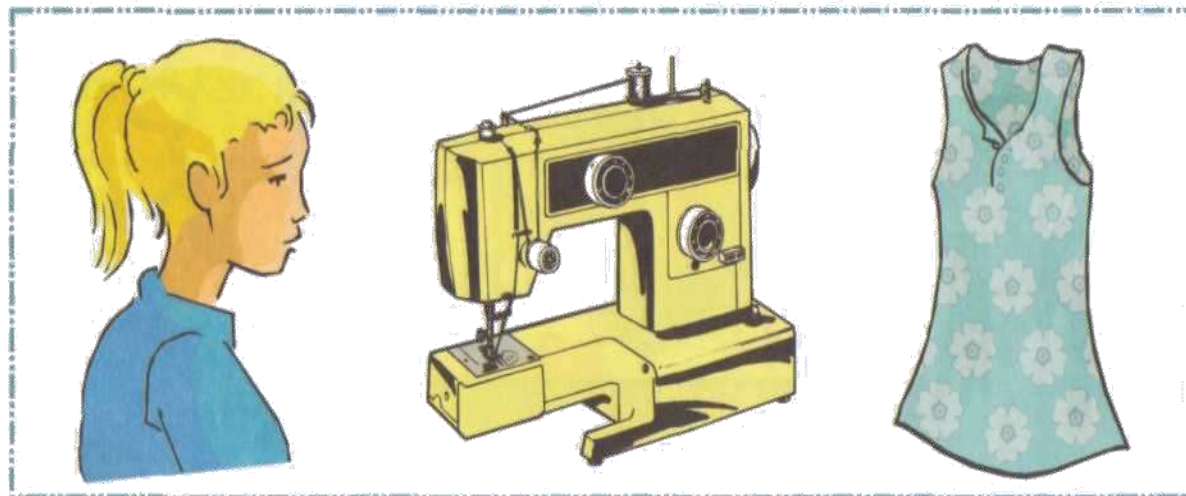

**Одежда,
бельё,
гардероб.**



. Сравни одежду, обувь
(составление сложносочинённых предложений со значением
противопоставления:
шуба тёплая, а куртка лёгкая. И т.д.):



Отгадай загадки,
найди отгадки:

Снизу голо, сверху
лохмато, Теплом богато.

(Шуба)

Зимой потянулся,
А летом свернулся.

(Шарф)

Два родные брата
Ростом по колено,
Везде с нами гуляют
И нас защищают.

(Сапоги)

На десятерых братьев
Двух шуб хватает.

(Варежки)

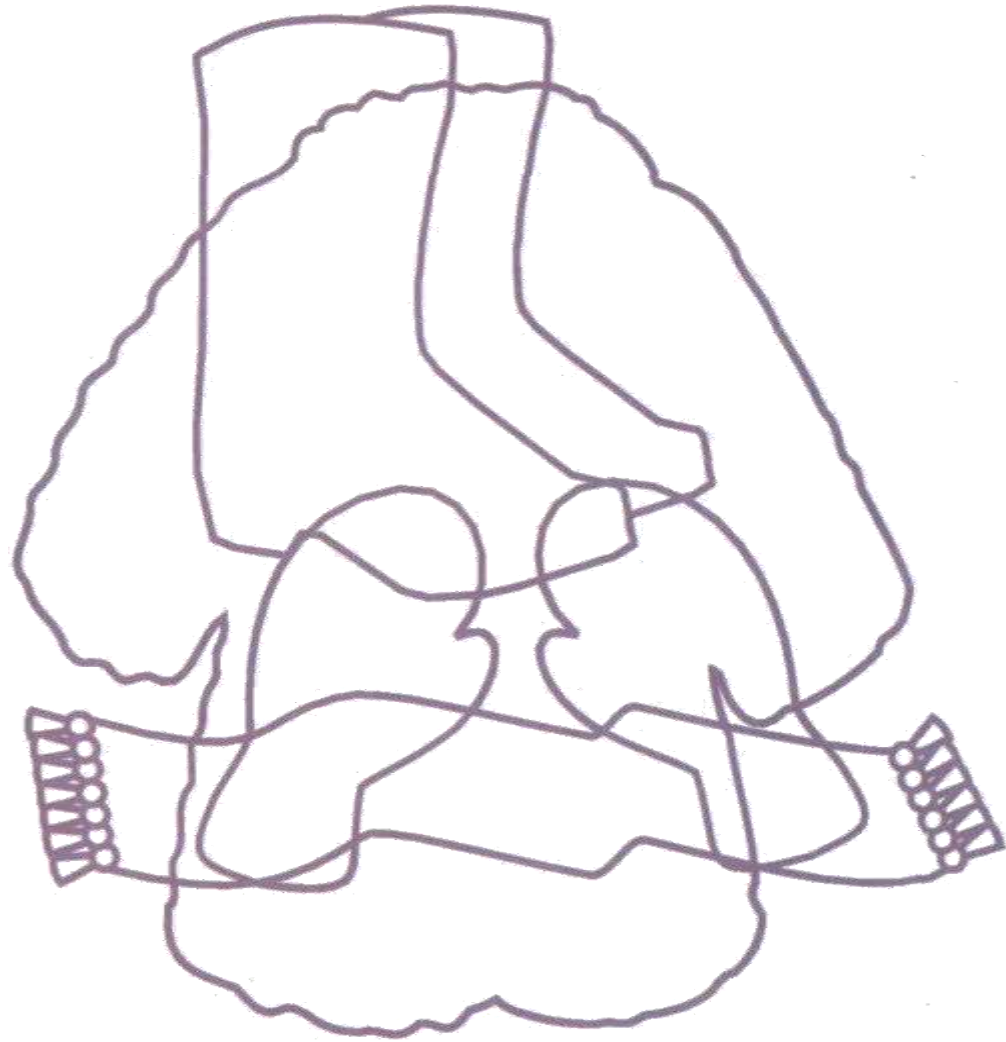

Найди лишний предмет в каждом ряду:



В презентации использован картинный материал из пособия
Руслановой Н.С. «Дидактический материал для развития
лексико-грамматических категорий у детей 5-7 лет. Одежда.
Обувь. Головные уборы.»